

# Kopieren-Drucken-Scannen-...

## Copy Center Hanke

Marktplatz. 13 n 91301 Forchheim

( 09191 140 30 ☎ 736 585

Internet: [www.copycenter-forchheim.de](http://www.copycenter-forchheim.de) Email: [copycenter-forchheim@gmx.de](mailto:copycenter-forchheim@gmx.de)

### Preisliste Dezember 2010

Alle Preise inkl. MwSt.



Die Kopierpreise sind zwar relativ konstant aber wegen der andauernden Veränderungen der Papierpreise sind kurzfristige Anpassungen möglich ! Für verbindliche Angebote bitte ein Schriftliches Angebot zukommen lassen. Alle Preisangaben unverbindlich.

#### Grossformat können wir auch !

Pläne, Poster, Plakate, Leinwand und vieles mehr..

Onlineshop:

[www.druckservice-hanke.de](http://www.druckservice-hanke.de)

24 Stunden am Tag

Sie möchten über News und Sonderaktionen per email informiert werden. Dann tragen Sie sich in unseren Newsletter unter:  
[www.copycenter-forchheim.de](http://www.copycenter-forchheim.de)  
kostenlos ein.



Alle digitalen Maschinen mit PC -Anbindung

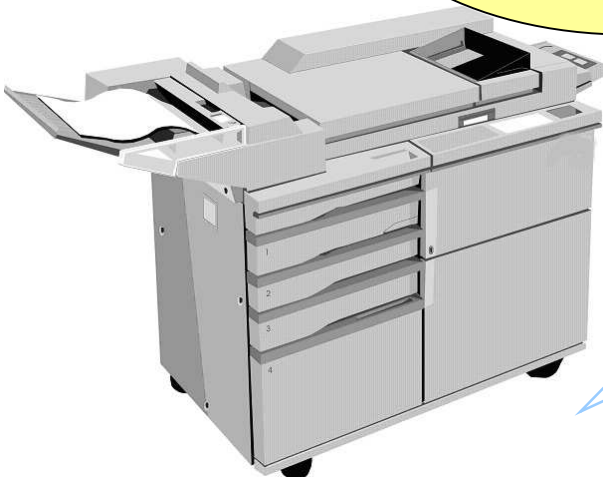

#### Wir sind

Mo. – Fr.: 9.00-18.00 Uhr

Sa.: 9.15 – 12.00 Uhr

**für Sie da.**

\* fällt ein Feiertag auf Freitag, bleibt unser Geschäft am Samstag geschlossen.

[www.copycenter-forchheim.de](http://www.copycenter-forchheim.de)

# Kopieren-Drucken-Scannen-...



## SW KOPIEN DIN A4 – inkl. 80g Standardpapier weiss

	A4 -Format	SELBSTBEDIENUNG		BEDIENUNGSPREIS (Einzugsfähige Vorlagen)	
	Stück	Netto	Brutto	Netto	Brutto
ab	1	8,4 Cent	10 Cent	12,6 Cent	15 Cent
ab	20	7,6 Cent	9 Cent	8,4 Cent	10 Cent
ab	50	6,7 Cent	8 Cent	7,6 Cent	9 Cent
ab	100	5,1 Cent	6 Cent	5,9 Cent	7 Cent
ab	250	4,7 Cent	5,5 Cent	5,1 Cent	6 Cent
ab	500	4,2 Cent	5 Cent	4,7 Cent	5,5 Cent
ab	1000	3,8 Cent	4,5 Cent	4,2 Cent	5 Cent
Handanlage Einzelkopie				16,8 Cent	20 Cent
Buchkopierservice jeSeite				8,4 Cent	10 Cent

## DIN A3 doppelter DIN A4 Preis

**ABO – KARTEN S/W Kopien NUR Selbstbedienung !**  
( Ab Ausstellungsdatum 1 Jahr gültig !)

100 er Karte	7,5 Cent	7,50 €
250 er Karte	5,5 Cent	13,75 €
500 er Karte	4,9 Cent	24,50 €
1000 er Karte	4,3 Cent	43,00 €
1500 er Karte	3,9 Cent	58,00 €
2000 er Karte	3,7 Cent	74,00 €

## Ausdrucke von Dateien S/W vom PC DIN A4 & A3

**Datenübernahme von Disk, CD, Stick, ... als PDF !**

**Wichtig Nur die benötigten Dateien abspeichern !**

in Bedienung (ohne Bearbeitung)	1. Seite	2.Seite und Folgeseiten
je Datei/ Kopie S/W(80gPapier)	20 Cent	0,06 €
je Datei /Kopie Farbe (80gPapier)	0,80 €	0,50 €
je Datei /Kopie Farbe (100gPapier)	1,00 €	0,60 €

**Größere Stückzahlen/ Mengen von Kopien bzw. Drucken auf Anfrage !**

Probedrucke/ Testdrucke werden normal berechnet !

[www.copycenter-forchheim.de](http://www.copycenter-forchheim.de)

# Kopieren-Drucken-Scannen-...

**Riso - Schnelldruck  
Stand Oktober 2010**

**Seriendrucke – Kopien von einer Vorlage !  
S/W - Drucke  
Mindestauflage 100 Stück !**

Für preisgünstige Kopien ist unser Riso zuständig. Mit ihm lassen sich Auflagen preisgünstig realisieren. Sie haben keine Druckvorkosten. Vorlage oder PDF-Datei mitbringen und los geht's. Ideal für Flyer, Handzettel, Werbeaktionen, Vereine, Postwurfsendung, ...



## **Schnelldruck**

Menge	DIN A4
ab 100 St.	0,049 €
ab 250 St.	0,039 €
ab 500 St.	0,035 €
ab 1000 St.	0,029 €
ab 5000 St.	0,027 €
ab 10.000 St	Auf Anfrage

## **Aufpreis farbiges Papier**

Menge	DIN A4
ab 100 St.	0,029 €
ab 500 St.	0,019 €
ab 5000 St.	0,016 €

**Beispiel:** 500 Handzettel DIN A4 (Druck 1-seitig)  
- inkl. Farbiges Papier  
Preis: nur 27.- € ( 0,054 € / Blatt)

[www.copycenter-forchheim.de](http://www.copycenter-forchheim.de)

Kopieren-Drucken-Scannen-...

**Studenten & Schüler**

**mit gültigen Ausweis in  
Selbstbedienungspreise !**

**S/W Kopien DIN A4 / 80g Papier**

**Einzelkopie 8 Cent**

ABO-Karte 200er **9.95 €** / 4,9 Cent pro Kopie  
ABO-Karte 500er **19,95 €** / 3,9 Cent pro Kopie  
ABO-Karte 1000er **35 €** / 3,5 Cent pro Kopie

*Die Abo-Karten sollten innerhalb eines Jahres abkopiert werden!*

**Farbkopien in Selbstbedienung  
Jede Kopie 50 Cent !**

**Hilfestellung  
Vergrößern – Verkleinern  
pro Einstellung 50 Cent !**

**Ausdrucke von PDF- Dateien in Bedienung:**

<b>S/W</b> 80 g Papier	<b>1. Seite 10 Cent</b>	<b>ab 2. Seite 5 Cent</b>
<b>Farbe</b> 80 g Papier	<b>1. Seite 60 Cent</b>	<b>ab 2. Seite 48 Cent</b>

[www.copycenter-forchheim.de](http://www.copycenter-forchheim.de)

# Kopieren-Drucken-Scannen-...

## Zuschläge für:

Kopien und Drucke können auf farbiges Papier oder Karton gedruckt werden.

Aufpreise von 1- 10 Blatt DIN A4 ( Grössere Mengen auf Anfrage)

<b>80 g Papier Farbig</b>	<b>Aufpreis 0,03 €</b>	<b>Verkaufpreis 0,04 €</b>	<b>pro Blatt</b>
<b>120 g Papier Farbig</b>	<b>Aufpreis 0,09 €</b>	<b>Verkaufpreis 0,10 €</b>	<b>pro Blatt</b>
<b>160 g Papier Farbig</b>	<b>Aufpreis 0,12 €</b>	<b>Verkaufpreis 0,15 €</b>	<b>pro Blatt</b>
<b>100 g Normal/weiss</b>	<b>Aufpreis 0,03 €</b>	<b>Verkaufpreis 0,05 €</b>	<b>pro Blatt</b>
<b>120 g Normal/weiss</b>	<b>Aufpreis 0,05 €</b>	<b>Verkaufpreis 0,08 €</b>	<b>pro Blatt</b>
<b>160 g Normal/weiss</b>	<b>Aufpreis 0,10 €</b>	<b>Verkaufpreis 0,15 €</b>	<b>pro Blatt</b>
<b>100 g Colorcopy/Neus.</b>	<b>Aufpreis 0,05 €</b>	<b>Verkaufpreis 0,07 €</b>	<b>pro Blatt</b>
<b>120 g Colorcopy/Neus.</b>	<b>Aufpreis 0,10 €</b>	<b>Verkaufpreis 0,12 €</b>	<b>pro Blatt</b>
<b>160 g Colorcopy/Neus.</b>	<b>Aufpreis 0,15 €</b>	<b>Verkaufpreis 0,18 €</b>	<b>pro Blatt</b>
<b>200 g Colorcopy/Neus.</b>	<b>Aufpreis 0,20 €</b>	<b>Verkaufpreis 0,25 €</b>	<b>pro Blatt</b>
<b>250 g Colorcopy/Neus.</b>	<b>Aufpreis 0,25 €</b>	<b>Verkaufpreis 0,30 €</b>	<b>pro Blatt</b>
<b>280 g Colorcopy/Neus.</b>	<b>Aufpreis 0,30 €</b>	<b>Verkaufpreis 0,35 €</b>	<b>pro Blatt</b>
<b>Marmordesign Papier 90 g</b>	<b>Aufpreis 0,35 €</b>	<b>Verkaufpreis 0,40 €</b>	<b>pro Blatt</b>
<b>Marmordesign Papier 170 g</b>	<b>Aufpreis 0,40 €</b>	<b>Verkaufpreis 0,50 €</b>	<b>pro Blatt</b>
<b>OHP – Folie S/W</b>	<b>Aufpreis 0,50 €</b>	<b>Verkaufpreis 0,50 €</b>	<b>pro Folie</b>
<b>OHP – Folie Farbe</b>	<b>Aufpreis 1,00 €</b>		<b>pro Folie</b>
<b>Klebefolie (Laser)</b>	<b>Aufpreis 1,50 €</b>	<b>Verkaufpreis 2,50 €</b>	<b>pro Folie</b>

### Papierverkauf – Paketweise:

<b>A4 weiß</b>	<b>80g</b>	<b>500 Blatt ( 1Pack)</b>	<b>Verkaufpreis 4,99 €</b>
<b>A4 Farbig</b>	<b>80g</b>	<b>500 Blatt</b>	<b>Verkaufpreis 12,50 €</b>

**Andere auf Anfrage oder je nach Lagerbestand !**

**Auf Wunsch können wir Ihnen alle derzeit lieferbaren Papiere bestellen.  
Mindestabnahme nach Grosshändlervorgabe !**

# Kopieren-Drucken-Scannen-...

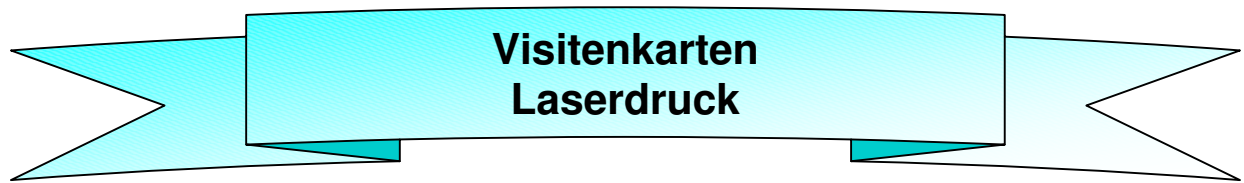

Visitenkarten S/W einseitig inkl. einfacher Satz-Layoutarbeiten nach vorheriger Absprache und Erstdruck fertig geschnitten:

Erstdruck S/W	100 Stück	250g Karton/weiss	24,50 €
Je weitere	100 Stück	250g Karton/weiss	9,90 €

Visitenkarten Farbe einseitig inkl. einfacher Satz-Layoutarbeiten nach vorheriger Absprache und Erstdruck fertig geschnitten:

Erstdruck Farbe	100 Stück	250g Karton/weiss	32,50 €
Je weitere	100 Stück	250g Karton/weiss	19,90 €

## **100 Visitenkarten / S/W bei fertiger Datei/Vorlage 18,00 €**

Erstausdruck inkl. 250g/m <sup>2</sup> Karton	2,50 €
Restdrucke inkl. 250g/m <sup>2</sup> Karton	8,50 €
Schneiden pauschal	7,00 €

## **250 Visitenkarten / S/W bei fertiger Datei/Vorlage 29,00 €**

## **100 Visitenkarten / farbig bei fertiger Datei/Vorlage 28,00 €**

Erstausdruck inkl. 250g/m <sup>2</sup> Karton	3,50 €
Restdrucke inkl. 250g/m <sup>2</sup> Karton	17,50 €
Schneiden pauschal	7,00 €

## **250 Visitenkarten / farbig bei fertiger Datei/Vorlage 39,00 €**

Laminierte Visitenkarten je 10 Stück zzgl.	1,30 €
Laminierte Visitenkarten je 100 Stück zzgl.	10,00 €

### **Satzarbeiten:**

10 min	6,00 €
20 min	10,00 €
Schneiden pauschal v. Fremdvisitenkarten	15,00 €

# Kopieren-Drucken-Scannen-...

## Grossformatdrucke HP Designjet Z 6100ps



Drucken bei gleichbleibender Qualität mit hoher Geschwindigkeit.  
8 HP Vivera Pigmenttinten sorgen für hervorragende Farbkonsistenz

### PLAKATE (Farbauftrag bis max. 50%) –140 g Papier gestr.

	DIN - Format	Einzelstück	Ab 5 Stück	Ab 10 Stück
	<b>A2</b>	<b>9,90 €</b>	<b>9,00 €</b>	<b>8,00 €</b>
	<b>A1</b>	<b>14,90 €</b>	<b>12,90 €</b>	<b>11,50 €</b>
	<b>A0</b>	<b>19,00 €</b>	<b>14,90 €</b>	<b>13,90 €</b>
	<b>qm -Preis</b>	<b>19,90 €</b>	<b>18,00 €</b>	<b>16,00 €</b>
	<b>+ je 10 cm</b>	<b>2,50 €</b>	<b>2,00 €</b>	<b>1,20 €</b>

### POSTER – Fotopapier Vollfläche

	DIN - Format	Einzelstück	Ab 5 Stück	Ab 10 Stück
	<b>A2</b>	<b>14,90 €</b>	<b>12,90 €</b>	<b>10,90 €</b>
	<b>A1</b>	<b>24,90 €</b>	<b>22,50 €</b>	<b>15,90 €</b>
	<b>A0</b>	<b>45,00 €</b>	<b>35,00 €</b>	<b>25,00 €</b>
	<b>qm -Preis</b>	<b>45,90 €</b>	<b>35,90 €</b>	<b>29,90 €</b>
	<b>+ je 10 cm</b>	<b>3,50 €</b>	<b>3,00 €</b>	<b>2,50 €</b>

### PLOTT / PLANKOPIEN / Farbig Papier 90 g bis 40% Fläche

	DIN - Format	Einzelstück	Ab 5 Stück	Ab 10 Stück
	<b>qm -Preis</b>	<b>12,50 €</b>	<b>11,50</b>	<b>a.A.</b>

Weitere Kosten können entstehen durch Teststreifen, Scannen, ...  
Mindestformatberechnung A2

**Wir drucken auch auf Leinwand, Klebefolie, Stoff, uvm.**

[www.copycenter-forchheim.de](http://www.copycenter-forchheim.de)

Kopieren-Drucken-Scannen-...

**PLANKOPIEN  
S/W**

## **PLANKOPIEN am OCE TDS**

**S/W 1 :1 - Strichzeichnung  
91 cm Rolle auf Papier 80g/m<sup>2</sup> weiß**

**Berechnung erfolgt immer Rollenbreite (91cm) mal Länge (Plan)!**

<b>1 m<sup>2</sup></b>	<b>-</b>	<b>9 m<sup>2</sup></b>	<b>4,50 € / je m<sup>2</sup></b>
<b>10 m<sup>2</sup></b>	<b>-</b>	<b>19 m<sup>2</sup></b>	<b>3,90 € / je m<sup>2</sup></b>
<b>20 m<sup>2</sup></b>	<b>-</b>	<b>49 m<sup>2</sup></b>	<b>3,00 € / je m<sup>2</sup></b>
<b>50 m<sup>2</sup></b>	<b>-</b>	<b>...</b>	<b>2,50 € / je m<sup>2</sup></b>

**Ab 100 m<sup>2</sup> auf Anfrage !**

<b>Falten</b>	<b>je Plan</b>	<b>0,50 €</b>
<b>Schneiden</b>	<b>je Plan</b>	<b>0,50 €</b>

<b>A2</b>	<b>2,00 €</b>
<b>A1</b>	<b>3,00 €</b>
<b>A0</b>	<b>5,00 €</b>



**Kleinstformatberechnung A2 2,00 €**

**Plakatkopien S/W ab 6% Tonerdeckung pro m<sup>2</sup> 6,50**

**REPROKOPIEN 25% - 400%**

**Vergrößern von A4 bis A0 in 1% Schritten möglich !**

**Verkleinern von A0 – A4 in 1% Schritten möglich !**

**[www.copycenter-forchheim.de](http://www.copycenter-forchheim.de)**

# Kopieren-Drucken-Scannen-...

**Flyerdruck über  
Farblaser BIZHUB C351 / C250**

**Wir produzieren Ihre Hanzettel/Flyer schnell und zuverlässig innerhalb eines Tages auf unseren Bizhub C250 oder C351 in Laserqualität.**

**4/0 farbig auf 100g/m<sup>2</sup> Papier**

<b>Auflage</b>	<b>50 Stk</b>	<b>100 Stk</b>	<b>250 Stk</b>	<b>500 Stk</b>	<b>1.000Stk</b>
<b>Format</b>					
<b>DIN A4 (297x210mm)</b>	<b>19,50 €</b>	<b>35,00 €</b>	<b>75,00 €</b>	<b>130,00 €</b>	<b>199,00 €</b>
<b>DIN A5 (210x148mm)</b>	<b>12,50 €</b>	<b>19,50 €</b>	<b>45,00 €</b>	<b>75,00 €</b>	<b>130,00 €</b>
<b>DIN A6 (148x105mm)</b>	<b>7,00 €</b>	<b>12,50 €</b>	<b>25,00 €</b>	<b>43,00 €</b>	<b>75,00 €</b>
<b>DIN lang (99x210mm)</b>	<b>8,50 €</b>	<b>17,00 €</b>	<b>29,00 €</b>	<b>59,00 €</b>	<b>99,00 €</b>

Flyerdruck auf 120g/m<sup>2</sup> weiss: + 10% Preisaufschlag  
Flyerdruck auf 160g/m<sup>2</sup> weiss: + 20% Preisaufschlag  
Flyerdruck auf 200g/m<sup>2</sup> weiss: + 30% Preisaufschlag  
Flyerdruck auf 250g/m<sup>2</sup> weiss: + 40% Preisaufschlag  
Flyerdruck auf 280g/m<sup>2</sup> weiss: + 50% Preisaufschlag

Vorlage DIN A4: PDF-Datei Farbmodus cmyk  
300 dpi bei 100%  
Schnittmarken

Fertigungsdauer: innerhalb eines Arbeitstages

**ACHTUNG ! Kein randloser Druck möglich !**

[www.copycenter-forchheim.de](http://www.copycenter-forchheim.de)

# Kopieren-Drucken-Scannen-...

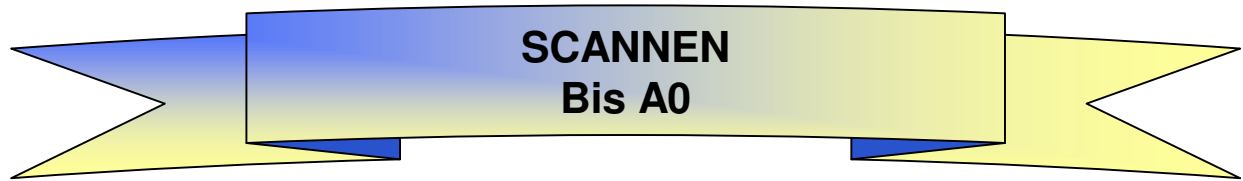

Hier finden Sie unsere Angebote zu unserem Scan-Service



## Scannen DIN A4 & A3 Scanns (Fotos & nicht Einzugsfähige Vorlagen):

DIN A4	2,50 €	DIN A3	4,00 €
--------	--------	--------	--------

### Preise bei einzugsfähigen Vorlagen A4 oder A3

DIN A4	bis 100 / pro Seite	0,10 €	in S/W
DIN A4	bis 100 / pro Seite	0,20 €	in Farbe

A3 doppelter Preis + Grössere Mengen auf Anfrage

Formate: TIFF – JPG – PDF

**Großflächenscannen bis max. 90 cm Breite in S/W und Farbe !**

DIN A2 (Farbe)	7,00 €
DIN A1 (Farbe)	10,00 €
DIN A0 (Farbe)	15,00 €

**Andere Grössen und Mengen auf Anfrage !**

**Alle Scan-Preise zzgl. Archivierung**

### **ARCHIVIERUNG:**

Daten per email bis max. 5 MB	1,00 €
USB-Stick	1,00 €
CD-Rom (eigene)	2,00 €
CD-Rom (unsere) bis 20 MB	3,00 €
CD-Rom (unsere) ab 20 MB	4,00 €

[www.copycenter-forchheim.de](http://www.copycenter-forchheim.de)

Kopieren-Drucken-Scannen-...

Tassendruck  
ab 1 Stück

# Wir bedrucken Tassen !

Tassen Weiss – Spülmaschinen geeignet !



Einzel tasse  
8,90 €  
Bei fertiger Datei !

Druckfläche: max. Höhe 7,5 cm - max. Länge 16 cm

Tasse Black Magic - Nur Handspülung!



Gibt es auch in rot und blau !

Wenn ein warmes  
gefüllt wird erscheint



Getränk in die Tasse  
das Motiv !

Einzel tasse 10,99 €  
bei fertiger Datei

[www.copycenter-forchheim.de](http://www.copycenter-forchheim.de)

# Kopieren-Drucken-Scannen-...

**Transferbedruckung  
Kopieren – Pressen – Aufbügeln – Fertig!**

Wir bedrucken Kissen, Taschen, T-Shirts mit Ihrem Lieblingsmotiv, Foto, Sprüchen,...!

T-Shirt Weiss \* Bedruckt mit Ihrem Motiv !



Einseitig A4 bei fertiger Vorlage / Datei

**Nur 9,90 €**

Tasche mit Ihrem Lieblingsmotiv !



einseitig A4 \* **6,50 €**

Kissen – uvm.



# Kopieren-Drucken-Scannen-...

## Flockdruck

Computer geschnittene Schriften, Motive ohne Farbverläufe werden in diesem Verfahren mittels Transferpresse auf Textilien übertragen. Es wird Flockfolie auf Basis von Viskosefasern verwendet. Der Flockdruck dient zur Beschriftung von T-Shirt und anderen Textilien. Wir verwenden den Flockdruck nur für Schriften oder auf Anfrage bei besonderen Motiven unserer Motivgalerie.



<b>Schrift auf T-Shirt (weiß, schwarz)</b>		
	<b>1.Exemplar</b>	<b>Folge</b>
<b>T-Shirt weiß A4</b>	17,00 €	14,50 €
<b>T-Shirt weiß A3</b>	21,00 €	18,00 €
<b>T-Shirt schwarz A4</b>	19,00 €	16,50 €
<b>T-Shirt schwarz A3</b>	23,00 €	20,00 €
<b>Brustemblem</b>	8,00 €	6,00 €
<b>Ärmel</b>	6,00 €	4,00 €

## **Fremdtextilien auf Anfrage!**

Die T-Shirtgrößen, die wir anbieten sind:

**S \* M \* L \* XL \* XXL**

[www.copycenter-forchheim.de](http://www.copycenter-forchheim.de)

# Kopieren-Drucken-Scannen-...

## LAMINIERUNG Folie 2 x 125 mic

Wichtige Dokumente, Plakate, Speisekarten, Ausweise usw. werden durch Laminieren dauerhaft geschützt. Im Haus können wir bis A2 laminieren. Grössere Formate geben wir außer Haus.



Laminierpreise Einzelexemplare !  
Größere Mengen auf Anfrage.

Laminieren	Einzelpreis
DIN A 2	6,90 €
DIN A 3	2,50 €
DIN A 4	1,50 €
DIN A 5	1,00 €
Kleiner DIN A5	0,90 €

### Verkauf von Laminierfolien

	Verkauf 1 Stück	Verkauf 10 Stück	Verkauf 50 Stück	Verkauf 100 Stück
A2 Folie	3,50 €	29,50 €	a . A	a . A
A3 Folie	1,00 €	5,90 €	27,90 €	45,90 €
A4 Folie	0,80 €	3,90 €	17,90 €	24,90 €
A5 Folie	0,40 €	2,40 €	9,90 €	14,90 €

# Kopieren-Drucken-Scannen-...

## Folienschriften Montagefertig zur Selbstbeklebung

Beschriftungen für Schaufenster, Autoaufkleber, Schilder usw. Die Folien werden computergesteuert ausgeschnitten. Die Folienschriften werden auf Trägerpapier geliefert. Die Montage erfolgt durch den Kunden, Firma selbst.

Abrechnung erfolgt nach Anzahl und Höhe der Buchstaben!

	Bis 10 Zeichen	ab 11 Zeichen	ab 30 Zeichen
bis 70 mm	0,60 €	0,55 €	0,50 €
bis 100 mm	1,50 €	1,00 €	0,90 €
bis 140 mm	2,00 €	1,70 €	1,50 €

Größere Buchstaben & Layout auf Anfrage !

Preise zzgl. Trägerpapier pro m<sup>2</sup> 20,00 €

Bei Bestellungen unter 10,00 € erfolgt ein Mindermengenzuschlag von 4.- €

## FOLIENSCHRIFTEN, DOMAINAUFKLEBER BIS 600mm DIE PREISWERTE WERBUNG FÜR IHRE WEBSITE

3 Domainaufkleber von gleicher Domain **Nur 10.- €**

**Beispiel: [www.copycenter-forchheim.de](http://www.copycenter-forchheim.de)**

Die Höhe ergibt sich aus der Wahl der Schrift und Anzahl der Buchstaben.

Dieses Angebot beschränkt sich auf eine maximale Höhe von 80 mm und vorrätigen Farben.

Verwendbar sind fast alle Windows-Schriften. Aus unserer Farbtabelle kann gewählt werden. Die Farben **silber** und **gold** sind aufschlagspflichtig. Der Text wird auf Folie geplottet und mit Transferpapier überzogen, sodass die Anbringung sehr einfach ist. Die Schrift ist dann freistehend.

Zur fachgerechten Verklebung kann ein Verkleberakel zum Aufpreis von 3,00 Euro erworben werden

### Folieneigenschaften

Geeignet für KFZ- und Fensterbeschriftung  
Sehr widerstandsfähig, für Innen und Außen  
bei fachgerechter Verklebung mind. 3-5 Jahre haltbar  
Rückstandslos entfernbar

**Montageuntergrund** glatte und saubere Flächen  
(Kunststoff, Metall, Glas, etc.)



[www.copycenter-forchheim.de](http://www.copycenter-forchheim.de)

# Kopieren-Drucken-Scannen-...

## DIGISTAMP Der digitale Stempel !

### STEMPEL ONLINE BESTELLEN



[www.digistamp.org](http://www.digistamp.org)

### Stempelsofordienst

- Beratung
- Gestaltung nach Ihren Wünschen
- Verwendung Ihres Logos möglich

### Stempelgröße + Preise:

<b>27 x 70 mm</b>	<b>38,50 €</b>
<b>34 x 58 mm</b>	<b>38,50 €</b>
<b>22 x 60 mm</b>	<b>32,48 €</b>
<b>18 x 50 mm</b>	<b>26,60 €</b>
<b>14 x 38 mm</b>	<b>22,04 €</b>
<b>20 x 20 mm</b>	<b>20,65 €</b>



### Logos Bitte als JPEG in Graustufen !

Internet: [www.copycenter-forchheim.de](http://www.copycenter-forchheim.de) Email: [copycenter-forchheim@gmx.de](mailto:copycenter-forchheim@gmx.de)

[www.copycenter-forchheim.de](http://www.copycenter-forchheim.de)

# Kopieren-Drucken-Scannen-...

## Broschürendruck A4 / A5 Kleinauflagen

Aus Ihren Vorlagen ( Papier ) oder Ihrer PDF Datei (angelegt in A4) produzieren wir Ihnen vollautomatisch Broschüren mit Rückenstichheftung in DIN A4 oder DIN A5. Ihre Dateien müssen immer in DIN A4 und mit aufeinanderfolgender Seitenzahl angelegt sein.

### Broschüren S/W

Der Preis errechnet sich immer aus der Seitenzahl der Broschüre mal der Anzahl der Seiten.

### Berechnungsbeispiel S/W:

A4 Broschüre 32 Seiten x 100 Exemplare = 3200 x 6,4 Cent = 204,80 €

### Farbbroschüren und Gemischte Broschüren

Für Farbbroschüren, S/W Broschüren & gemischten Broschüren erstellen wir Ihnen individuelle Angebote nach Ihren Angaben von Seiten und Anzahl der Exemplare.

Ein Service für Firmen, Kleine Vereine, Privat,..., die Broschüren in kleinen Auflagen benötigen.

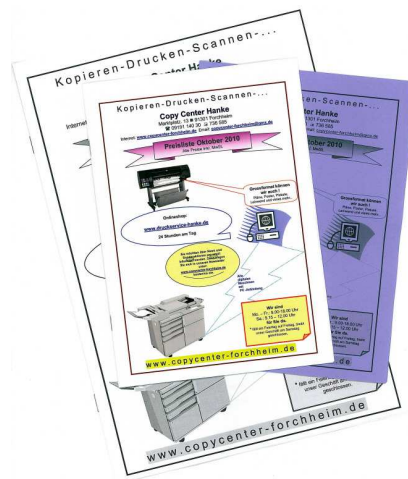

Des weiteren fertigen wir:

Schülerzeitungen – Bücher A5 / A4 mit Spiralbindung –  
Hardcoverbindung - Thermobindung

[www.copycenter-forchheim.de](http://www.copycenter-forchheim.de)

# Kopieren-Drucken-Scannen-...

## Unsere Bindearten

Alle Bindungen(Einzelexemplare) sofort zum Mitnehmen !

### Hardcoverbindung



**Hardcover graviert – individuelle Beschriftung  
– Fragen Sie an.**

Hardcoverklemmbuchbindung bis max. 140 Blatt  
bei 80g Papier **Einzelexemplare:**  
**Preis von 8,00 € bis 9,50 €** je nach Rückbreite  
gebunden als A4 Buch ( Preis ungraviert! )



### Drahtspirale

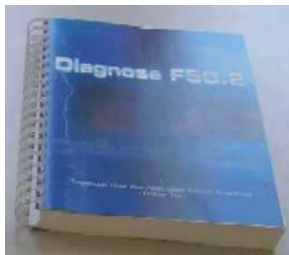

Die BESSERE und HALTBARERE ALTERNATIVE zur  
Plastikspirale. Bindung bis 250 Blatt. Wir fertigen die Bindung,  
je nach Ladenbetrieb mit Klarsichtfolie oder Standardkarton an  
**Einzelexemplar ab 3,50 €** inkl. Deckfolie und Rückenkarton.

### Steelbinding als Steelcover oder Steelbook

Die Bindemappen gib es in verschiedenen  
Ausführungen.Die eine Ausführung ist Steelcover mit  
kratzfester Folie oder als alternative Stellbook! mit diesen  
beiden arten können bis 340 Seiten 80g Papier gebunden  
werden. Das System ist vom Weltmarktführer Unibind. Der  
**Preis** richtet sich nach Art der Bindung **ab 3,00 €**

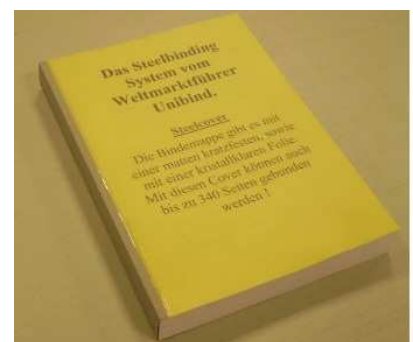

**Weitere Bindungen: Klemmschienen – Klebebindung mit  
Thermobindemappen –Klammerheftungen – Broschürenheftung**



[www.copycenter-forchheim.de](http://www.copycenter-forchheim.de)

# Kopieren-Drucken-Scannen-...

**FAXSERVICE**  
mit Sendebericht !



**ACHTUNG! Bitte geben Sie uns die richtige Faxnummer!**  
**Keine Haftung für eventuelle Irrläufer!**

**Forchheim & Umgebung bis 50 km: 0,50 € /Seite**

**Deutschland: 1,00 € /Seite**

**Ausland: 2,00 € /Seite**

**0180er Nummer: 2,00 € /Seite**

**0800er Nummer: 0,50 € /Seite**

**Faxempfang: 1,00 € /Seite**

**Mengenrabatt auf Nachfrage ab 3 DIN A4 Seiten !**

**Keine Faxe an 0190 oder 0900 Nummern möglich!**

[www.copycenter-forchheim.de](http://www.copycenter-forchheim.de)

Kopieren-Drucken-Scannen-...

[www.copycenter-forchheim.de](http://www.copycenter-forchheim.de) Email: [copycenter-forchheim@gmx.de](mailto:copycenter-forchheim@gmx.de)

**Ihre Werbung Hier !**

10 .- € pro Monat

Marketing - Versand – Metzinger

**Rufen Sie meinen Ebay-Shop auf:**

<http://stores.shop.ebay.de/helmuthsversandshop>



Auf diesem Kleinanzeigenmarkt kann jeder seine eigenen Anzeigen veröffentlichen,  
oder nach passenden Anzeigen suchen  
und mit den Anbietern Kontakt aufnehmen.

Ihr Anzeigenmarkt Team

<http://anzeigenmarkt.dreikirchen-center.de>

## Friseursalon Ursula Litz

Ihr Friseur

Fuchsenstr.2  
91301 Forchheim

**Telefon: 09191/64778**

Öffnungszeiten:

Di.- Fr. 8<sup>00</sup> - 18<sup>00</sup> Sa. - 13<sup>00</sup> Uhr

[www.friseursalon-ursula-litz.de](http://www.friseursalon-ursula-litz.de)



[www.copycenter-forchheim.de](http://www.copycenter-forchheim.de)

Kopieren-Drucken-Scannen-...



<http://webkatalog.copy-center-forchheim.de>

**DRUCKSERVICE-HANKE**

ZU JEDER ZEIT RUND UM DIE UHR BESTELLEN !

<http://www.druckservice-hanke.de>

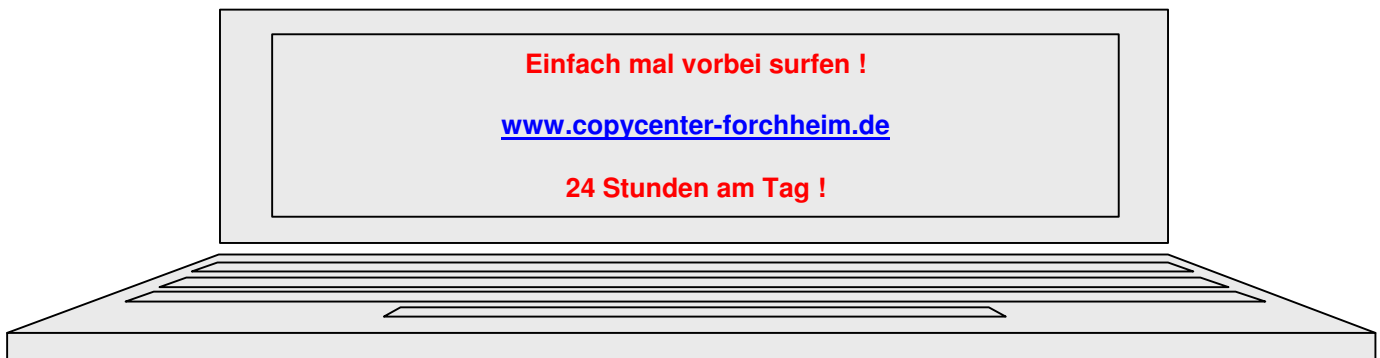

**Sprechen Sie uns an wenn Sie eine Kleine Werbeanzeige mit einbringen wollen!**

**Hier könnte Ihre Werbung erscheinen !**

**Besuchen Sie unseren Online T-Shirtshop**

<http://582816.spreadshirt.de/>

[www.copycenter-forchheim.de](http://www.copycenter-forchheim.de)

Kopieren-Drucken-Scannen-...



Ein Auszug aus unseren  
Dienstleistungen

## **REPROKOPIEN bis A0 (25% ....400%)**

Verkleinern und vergrößern in 0,1 % Schritten möglich !

## **SCANNEN bis max. 90 cm Breite**

S/W und Farbe in TIFF, JPEG oder PDF möglich !

## **GROSSFORMATDRUCKE**

Leinwand, Papier, Stoff, Klebefolie, und vieles mehr !

## **VERSCHIEDENE BINDESYSTEME**

Spiralbindung, Thermoklebebindung, Hardcover, Unibindsystem

## **BROSCHÜRENDRUCK ab 1 Exemplar**

Aus Ihren PDF- Dateien oder Papiervorlagen produzieren wir Broschüren mit Rückstichheftung in DIN A4 oder DIN A5.

Dateien müssen immer in DIN A4 und mit aufeinanderfolgender Seitenzahl angelegt sein.

## **LAMINIEREN (Taschenlamine) bis A2**

Schützen Sie Ihre Unterlagen, Plakate, .. vor Schmutz & Nässe

## **TRANSFERDRUCK**

Wir bedrucken, Tassen, T-Shirt, Kissen, ...

## **SCHNEIDEFOLIEN**

Für T-Shirts und Beschriftungen

Sollten Sie Fragen haben, oder Sie finden Ihren Wunsch nicht aufgeführt sprechen Sie uns an oder schreiben ein Email. Wir antworten schnellstmöglich und erstellen Ihnen ein Angebot.

[www.copycenter-forchheim.de](http://www.copycenter-forchheim.de)

# Kopieren - Drucken - Scannen - ...

## Copy Center Hanke

Marktplatz. 13 n 91301 Forchheim

( 09191 140 30 ☎ 736 585

Internet: [www.copycenter-forchheim.de](http://www.copycenter-forchheim.de) Email: [copycenter-forchheim@gmx.de](mailto:copycenter-forchheim@gmx.de)

### Datenanlieferung

Info zur Datenanlieferung !

#### Datenformat und Handling:

Um die Übernahme und störungsfreie Bearbeitung zu gewährleisten, bitten wir Sie um Beachtung unserer Hinweise.

Die **problemloseste Form** ist die Lieferung Ihrer Datei als **\*.pdf**

Warum PDF ?

Diese Dateien können auf jedem Rechner gelesen werden, egal ob Sie auf Mac, PC, oder mit Linux arbeiten.

Für alle anderen Formate fallen Handlingkosten von 2.- € an.

Wenn sie uns Ihre Cad - Dateien als \*.plt liefern möchten, so sollten Sie uns vor einem grösseren Auftrag eine Probedatei liefern. So können wir testen, ob das von Ihnen gelieferte Format von unserem Plotter HP Z6100 oder bei S/W von unserer OCE TDS 300 verstanden wird.

#### Sie können uns Ihre Daten anliefern auf:

CD, USB - Stick, Disk oder per e-mail übermitteln.

**Wichtig! Immer nur die benötigten Dateien abspeichern !**



#### Datenübermittlung per email:

Schreiben Sie eine e-mail mit Angaben über Dateinamen, gewünschtes Format, Material und Stückzahl. Hängen Sie Ihre Layoutdatei diesem E-Mail an und senden Sie es an unsere Mailadresse:

[copycenter-forchheim@gmx.de](mailto:copycenter-forchheim@gmx.de)

Schicken Sie die e-mail nicht als verschlüsselte und nicht als ausführbare Datei. Diese werden von uns wegen der Virengefahr sofort gelöscht.

[www.copycenter-forchheim.de](http://www.copycenter-forchheim.de)

Kopieren-Drucken-Scannen-...

**TINTENPATRONEN  
& TONER**

**Der günstigste Weg zu Ihrem  
perfekten Ausdruck !**

**officena<sup>®</sup>**  
PRINT CARTRIDGE

*bringt Ihren Druck auf den  
Punkt.*

**Optimale Druckqualität  
auf höchstem Niveau.**

*Tinten und Toner für alle guten Markendrucker*

Hergestellt nach  
**DIN 33870**  
Qualität gewinnt

[www.copycenter-forchheim.de](http://www.copycenter-forchheim.de)

# Kopieren-Drucken-Scannen-...

## Copy Center Hanke

Marktplatz. 13 n 91301 Forchheim

( 09191 140 30 ☎ 736 585

Internet: [www.copycenter-forchheim.de](http://www.copycenter-forchheim.de) Email: [copycenter-forchheim@gmx.de](mailto:copycenter-forchheim@gmx.de)

### **REKLAMATIONEN**

*Reklamationen hinsichtlich der Menge und Beschaffenheit der von Copy Center Hanke gelieferten Waren sind unverzüglich bzw. möglichst sofort nach Erhalt der Ware vorzubringen.*

*Eine Über- bzw. Unterlieferung von 2 % der Menge gilt bei größeren Stückzahlen als branchenüblich und berechtigt nicht zur Reklamation. Andere Mängel sind Copy - Center Hanke nach Erhalt der Ware durch den Auftraggeber innerhalb einer Frist von 5 Werktagen mitzuteilen. Wurde der Gegenstand der Reklamation nachweislich von Copy- Center Hanke verursacht, ist die zu reklamierende Ware auf eigene Kosten komplett an Copy- Center Hanke, Marktplatz 13, 91301 Forchheim zurückzusenden, wobei der Auftraggeber dem Copy - Center Hanke die Möglichkeit zur Nachbesserung bzw. zur Nachproduktion mit einer angemessenen Lieferzeit einräumen muss.*

*Geht aus der gelieferten reklamierten Ware hervor, daß diese zu einen bestimmten Termin erstellt wurde, so wird eine Reklamation nur dann bearbeitet, wenn diese vor diesen Termin liegt.*

*Weitere Schadensansprüche jeglicher Art sind ausgeschlossen.*

#### **Technisch bedingt stellen folgende Druck- bzw. Kopienarten kein Grund zur Reklamation dar:**

*Bei Schwarz/Weiß-Kopien (-drucke) kann es bei kontrastarmen, farbigen oder grau angelegten Vorlagen/Dateien zu ungleichmäßiger Flächendeckung der Druckfarbe kommen.*

*Bei Farblaserkopien (-drucke) kann es zu Farbabweichungen kommen. Bei montierten Papiervorlagen können Rändern oder Schatten auf den Kopien entstehen. Bei doppelseitigen Kopien (-drucke) kann ein Versatz (Passgenauigkeit des Vorderseitendruck zum Rückseitendruck) von bis zu 5 mm entstehen. Dies ist technisch bedingt und stellt kein Reklamationsgrund dar. Doppelseitige Kopien werden als zwei Kopien berechnet. Die dabei entstandene Papierersparnis wird dem Auftraggeber nicht vergütet bzw. verrechnet, wenn nichtausdrücklich eine Preisangabe in der Preisliste auf einen doppelseitigen ermäßigten Druckpreis hinweist.*

#### **Technisch bedingt stellen folgende Schneidearbeiten kein Grund zur Reklamation dar:**

*Eine Toleranzmaß von bis zu 2 mm bei Schneidaufträgen gilt für alle in Auftrag gegebenen Druckaufträge. Bei Buchproduktionen wird ein Beschnitt von bis zu 4 mm an allen drei Seiten durchgeführt. Bei Heftproduktionen wird ein Front beschnitt von bis zu 8 mm (je nach Heftstärke) durchgeführt.*

[www.copycenter-forchheim.de](http://www.copycenter-forchheim.de)

# Kopieren-Drucken-Scannen-...

## **Reklamation bezüglich Laufeigenschaften gestelltes Kundenmaterial, sowie Sondermaterialien:**

Vom Auftraggeber gestelltes Kundenmaterial (z.B. vorgedruckte Briefbögen, Karten etc) kann keine Laufeigenschaft an unseren Druckern zugesichert werden. Dies kann zu Mehrverbrauch am Kundenmaterial oder zum fehlerhaften Druck führen. Wir übernehmen keinen Ersatz an Fehlern im Druck oder Material, die durch gestelltes Material verursacht wurden.

Kommt es (bei Selbstbedienung in unseren Copy - Shop) zu Schäden an Maschinen, die durch mitgebrachtes Material verursacht wurden, geht die Haftung durch die verursachten Schäden für Reparaturen an der Maschine an den Auftraggeber über.

## **Vorlagenbeschaffenheit:**

Dokumentenvorlagen sollten möglichst ohne Risse, Knicke, Falze, Eselsohren oder Wellen (bei Laserdrucker) sein. Bei solche Vorlagen können Beschädigungen am Dokumententstehen. Ebenfalls ist ein fehlerfreier Druck (Kopie) nicht mehr gewährleistet. Bei Vorlagenwechslern verursachen diese Vorlagen Doppel- bzw. Fehleinzüge. Teilabbildungen in der Kopie sowie fehlerhafte Sortierreihenfolge können die Folge sein. Keinesfalls dürfen sich zwischen den Vorlagen Heft- oder Büroklammern, Haftnotizen, sich lösende Klebe- oder Korrekturbandstreifen befinden. Als Folge können Gerätedefekte, beschädigte Vorlagen, sowie fehlerhafte Kopien sein. Schlecht gelochte bzw. perforierte, verschiedenformatige, sowie sehr glatte Oberflächenbeschaffenheit von Vorlagen sollten ebenfalls aus obengenannten Gründen vermieden werden. Kopiertechnisch bedingt werden Kopien, bzw. Drucke mit einen weißen Rand von ca. 3-5 mm (je nach Maschinentyp) gedruckt. Vorlagen ohne weißen Rand (randlose Vorlagen ) werden demnach einen weißen nicht druckbaren beschnitten Rand im Druck bzw. Kopie aufweisen.

## **EDV -Vorlagen (Dateivorlagen):**

Grundsätzlich können alle elektronischen aufbereiteten EDV-Vorlagen (PostScript- und PDF-Dateien, offene Dateien wie Word, Corel, etc, und Bildformate wie TIF, JPG etc.), durch das Öffnen am Computersystem, durch fehlende oder fehlerhafte Schriften, durch fehlende oder fehlerhafte Bilder/Grafiken/Verknüpfungen/Sonderzeichen, durch die Übermittlung übers Netzwerk und durch das Umrechnen von PostScript auf maschinenlesbare Daten (RIP-Vorgang) Fehler im Druckbild, in der Auflösung und in der Vollständigkeit entstehen. In diesen Zusammenhang ist eine Korrekturlesung durch den Auftraggeber unverzichtbar. Für Fehldrucke, die ohne oder durch mangelhaftes Korrekturlesen durch den Auftraggeber entstehen bzw. entstanden sind, haftet der Auftraggeber.

# Kopieren-Drucken-Scannen-...

**Notizen:**

# Kopieren-Drucken-Scannen-...

## Anfrageformular Schülerzeitungen – Hefte - ....

Verein /Schule\*: \_\_\_\_\_  
Name (Verantwortlicher) \*: \_\_\_\_\_  
Straße, Nr.: \_\_\_\_\_  
PLZ, Ort: \_\_\_\_\_  
E-Mail\*: \_\_\_\_\_  
Telefon: \_\_\_\_\_  
Telefax: \_\_\_\_\_

Exemplare \*: \_\_\_\_\_  
Format \*:  A5  A4  anderes: \_\_\_\_\_

Seitenzahl Umschlag: \*  s/w  farbig:  
Papier  80 g  160 g

Seitenzahl Inhalt: \*  s/w  farbig:  
Papier  80 g

Bindung \* :  Klammerheftung  \_\_\_\_\_  
Gewünschter Liefertermin: \_\_\_\_\_

Daten liegen als Datei vor in:  PDF  \_\_\_\_\_  
Daten als Kopiervorlage  in A4 Format liefern.

Fragen / Wünsche:

- Musterexemplar zur Druckfreigabe!
- Inhalte: s/w, 4-farbig, oder gemischt!
- Thermobindung, Spiralbindung, Hardcover, Unibindsystem
- Archivierungsservice für Einzel-Nachdrucke auf Wunsch!